



## **Инструкция по эксплуатации и техническому обслуживанию**

### **ВИТРИНЫ ХОЛОДИЛЬНЫЕ**

**COOLEQ CW-120, COOLEQ CW-160**



Храните руководство по эксплуатации в течение жизненного цикла устройства  
Все технические и эксплуатационные характеристики, габаритные размеры и расчетные  
характеристики, представленные в настоящем Руководстве, могут быть изменены без  
предварительного уведомления.

## Инструкция по безопасности

Холодильные витрины **COOLEQ** работают от сети электропитания 220В. В работе с такими устройствами следует соблюдать следующие меры безопасности:

- Не допускайте контакта кабеля питания с источниками тепла и острыми предметами;
- Не подвергайте кабель питания изгибам, запутыванию;
- Не устанавливайте прибор или другие устройства на кабеле питания;
- Все работы по чистке и ремонту рекомендуется проводить только при отключенном от сети кабеле электропитания;
- При отключении витрины от сети необходимо держаться за вилку сетевого кабеля во избежание разрыва или повреждения шнура;
- Запрещается использование устройства с поврежденным кабелем;
- Устройство должно быть подключено к розетке с заземлением, напряжение в сети должно соответствовать требованию к питанию устройства;
- Перед тем как вынуть вилку из розетки, необходимо выключить устройство;
- Запрещается передвигать и наклонять витрину во время работы;
- Запрещается вносить в аппарат технические изменения.

Благодарим Вас за выбор техники марки **COOLEQ!**

**COOLEQ** — это широкий спектр технологического холодильного оборудования для предприятий общественного питания, ресторанов, кафе, магазинов и т.д.: шкафы шоковой заморозки, холодильные и морозильные столы, столы для пиццы, салат-бары, различные типы льдогенераторов и др.

### Назначение холодильных витрин

Холодильные витрины **COOLEQ CW-120** и **COOLEQ CW-160** предназначены для хранения и демонстрации продуктов с одновременным их охлаждением. В витринах предусмотрены две хромированные полки и гладкая поверхность внизу, на которых можно хранить торты, пирожные, десерты и т.п. Витрины оснащены LED - подсветкой.

# Конструкция







- 1) Стеклопанель
- 2) Всасывающее вентиляционное отверстие
- 3) Полка\*



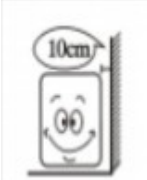

\*Высота полки настраивается в зависимости от продуктов.

Для ее настройки: 1). Выньте полку 2). Установите опору полки на нужной высоте. 3). Установите полку на опору.

- 4) Выпускное вентиляционное отверстие

# Размещение

<p><b>УСТАНОВКА</b></p>  <p>Вначале извлеките вилку из настенной розетки электропитания. Не наклоняйте аппарат на угол, превышающий 45 градусов.</p>	<p><b>СУХОЕ МЕСТО</b></p>  <p>Размещайте холодильную витрину только в сухом месте.</p>
<p><b>ПРОСТРАНСТВО</b></p>  <p>По периметру аппарата следует оставить не менее 10 см свободного пространства. В противном случае снизится эффективность циркуляции воздуха, что приведёт к снижению производительности холодильной системы.</p>	<p><b>ВЕНТИЛЯЦИЯ</b></p>  <p>Установите аппарат в помещении с хорошей вентиляцией. По завершению погрузочно-разгрузочных работ выждите 2 часа, затем включите вилку силового шнура в розетку электропитания и запустите аппарат</p>

<p><b>ИСТОЧНИКИ ТЕПЛА</b></p>  <p>Категорически не рекомендуется устанавливать холодильную витрину на площадке, находящейся под воздействием солнечного света, или же вблизи любого источника тепла. В противном случае неизбежно снижение производительности холодильной системы</p>	<p><b>ТЯЖЕЛЫЕ ПРЕДМЕТЫ</b></p>  <p>Не рекомендуется класть на аппарат какие-либо тяжёлые предметы.</p>
<p><b>ОТВЕРСТИЯ В КОРПУСЕ</b></p>  <p>Категорически не рекомендуется проделывать какие-либо отверстия в корпусе холодильной витрины</p>	<p><b>УСТОЙЧИВОСТЬ</b></p>  <p>Распаковку и размещение витрины производить на ровной горизонтальной прочной поверхности.</p>

## Подготовка аппарата к работе

<p><b>ЭЛЕКТРОПИТАНИЕ</b></p>  <p>Электропитание аппарата осуществляется от сети переменного тока напряжением 220 В, частотой 50 Гц. Питание однофазное от отдельной трёхконтактной розетки.</p>	<p><b>ВЫДЕЛЕННАЯ РОЗЕТКА</b></p>  <p>Не допускайте подключения аппарата к удлинителю с розетками, уже занятыми другими устройствами. В противном случае возможен сильный нагрев кабеля, приводящий к пожару.</p>
--	--

<p><b>КАБЕЛЬ ЭЛЕКТРОПИТАНИЯ</b></p>  <p>Не повреждайте кабель питания! Это чревато утечкой тока и пожаром!</p>	<p><b>ПРОЛИВ ВОДЫ</b></p>  <p>Не подвергайте поверхности аппарата воздействию воды.</p>
<p><b>ОГНЕОПАСНЫЕ И ВЗРЫВЧАТЫЕ ВЕЩЕСТВА</b></p>  <p>Запрещается размещение внутри аппарата каких-либо огнеопасных и взрывчатых веществ: эфира, бензина, спирта, клея и др. Ни в коем случае не размещайте какие-либо опасные вещества также и вблизи аппарата.</p>	<p><b>РАЗБРЫЗГИВАНИЕ</b></p>  <p>Не допускается разбрызгивание каких-либо огнеопасных средств, к примеру, краски или иных веществ вблизи холодильной витрины.</p>
<p><b>ПРЕРЫВАНИЕ ПОДАЧИ ЭЛЕКТРОЭНЕРГИИ</b></p>  <p>После прерывания подачи электроэнергии извлеките вилку силового шнура из розетки. Каким бы коротким интервал отсутствия энергопитания ни был, выждите не менее 5 минут, затем включите вилку в розетку и запустите аппарат снова.</p>	<p><b>МЕДИЦИНСКИЕ ПРЕПАРАТЫ</b></p>  <p>Не допускается хранение внутри холодильной витрины каких-либо медицинских препаратов.</p>

# Эксплуатация

## 1. Перед началом эксплуатации...

Настройте высоту полок для эффективного хранения пищевых продуктов.

Вилку силового кабеля холодильной витрины включите в розетку 220В. После запуска аппарата приложите руку к нижнему испарителю и убедитесь в том, что он в достаточной степени охладился. Затем приступайте к загрузке продуктами холодильной камеры.

**Внимание!** Во избежание ожогов избегайте соприкосновений с работающим компрессором.

## 2. Цифровой терморегулятор

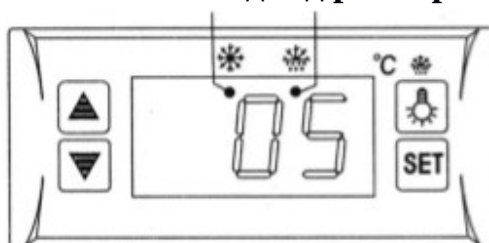

**Светодиод охлаждения**

**Светодиод размораживания**



### ➤ Установка температуры

Нажмите клавишу  , на дисплее отобразится ранее установленное значение температуры.

Нажмите клавишу  или  , чтобы изменить и сохранить значение на дисплее.

Нажмите клавишу  для выхода из режима регулировки и отображения на дисплее температуры в холодильной камере.

➤ Если в течение 10 секунд не нажимать ни одной клавиши, значение температуры в холодильной камере отобразится на дисплее.

### ➤ Освещение:

Нажмите клавишу  - освещение включится;

нажмите клавишу снова – освещение выключится.

➤ Режим размораживания:



Нажмите клавишу  и удерживайте её в течение 6 секунд – начнётся процесс размораживания или процесс будет остановлен.

➤ LED дисплей в режиме охлаждения:

Светодиод в режиме охлаждения горит. Когда температура в холодильной камере постоянна – дисплей гаснет. Во время задержки процесса охлаждения дисплей переходит в мерцающий режим работы.

➤ LED дисплей в режиме размораживания:

Светодиод в режиме размораживания горит. Когда процесс размораживания завершается - дисплей гаснет. Во время задержки процесса размораживания дисплей переходит в мерцающий режим работы.

**Внимание!** Горячие продукты следует сначала охладить до комнатной температуры перед размещением в холодильной витрине.

## **Очистка и техническое обслуживание (ТО)**

Содержите холодильную витрину в чистоте.

Перед началом работ по ТО не забудьте полностью обесточить аппарат. Категорически не рекомендуется использование повреждённого силового шнура и/или розетки электропитания. В противном случае это чревато поражением электрическим током или коротким замыканием. Не поливайте холодильный шкаф водой из шланга. При мойке не применяйте щелочные моющие средства, мыло, бензин, ацетон и пр.

### ***Мойка внешних поверхностей аппарата***

Для мойки внешних поверхностей аппарата применяйте мягкую тряпку и нейтральное моющее средство (к примеру, для мытья столовой посуды). По окончании протрите поверхности сухой мягкой тряпочкой.



## ***Мойка внутренних поверхностей аппарата***

Чтобы протереть стенки и полки холодильной камеры, используйте мягкую тряпку.

## ***Отключение аппарата на период простоя***

Удалите из аппарата все продукты и извлеките вилку силового шнура из розетки. Тщательно протрите шкаф изнутри и снаружи и оставьте его дверь приоткрытой.

## **Устранение неисправностей**

<b>Неисправность</b>	<b>Причина</b>
Отсутствует охлаждение	Ненадёжно положение вилки в розетке электропитания. Сгорел предохранитель. Прервана подача сетевого электропитания.
Неудовлетворительный характер охлаждения	Аппарат под прямым солнечным светом. Рядом какой-либо источник тепла. Плохая вентиляция в помещении. Неплотно закрыта дверь. Часто открывается дверь. Деформировался или пришёл в негодность уплотнитель двери. Большое количество продуктов в камере. Продукты блокируют отверстия для впуска или выпуска воздуха. Не отрегулирован терморегулятор.
Посторонний шум	Холодильная витрина не выровнена по горизонтали и/или вертикали. Холодильная витрина касается стены или других предметов. В холодильной витрине ослабло крепление какой-либо детали.
Свяжитесь с сервисной службой, если ничего из вышеприведённого не помогло в решении проблемы.	

**НИЖЕСЛЕДУЮЩИЕ ЯВЛЕНИЯ НЕ ОТНОСЯТСЯ К КАТЕГОРИИ НЕИСПРАВНОСТЕЙ.**

- При работе холодильной витрины слышно журчание воды.

Это нормальное явление, объясняется циркуляцией хладагента в системе.

- Во влажный период года на внешних стенках холодильной витрины может наблюдаться конденсация влаги.

Это нормальное явление, объясняется высокой влажностью воздуха. Просто удалите конденсат сухой тряпкой.

## Электрическая схема

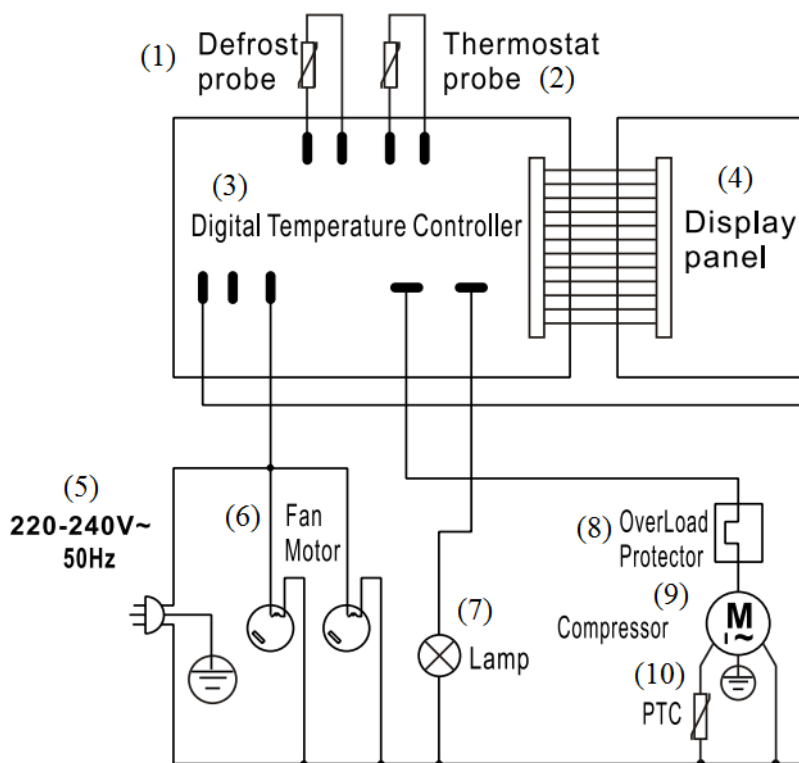

- (1) Датчик разморозки
- (2) Датчик термостата
- (3) Цифровой терморегулятор
- (4) Дисплей
- (5) Питание 220В, 50Гц
- (6) Электромотор вентилятора
- (7) Лампа
- (8) Защита от перегрузки
- (9) Компрессор
- (10) PTC

## Технические характеристики

<b>Модель</b>	<b>CW-120</b>	<b>CW-160</b>
Тип хладагента и его объём в системе (г)	R134a (140)	
Общая номинальная потребляемая мощность (Вт)	230	
Температура охлаждения (°C)	0..+12	
Объём (л)	120	160
Вес (кг)	57	66
Напряжение (В)	220	
Мощность ламп (Вт)	2 (LED)	2,5 (LED)
Частота (Гц)	50	
Габаритные размеры (мм) (ДхШхВ)	702x568x686	880x568x686